

[www.q-force.be]

Q·FORCE
PERSONAL COMPUTERS

1011101101000 1010010 10010 101 0 10 1 0111010010100111010101101001

handleiding duranote 5000-serie

www.q-force.be | helpdesk: 0800 / 92 671



INHOUDSOPGAVE

Voorwoord & kennisgeving	4
Hoofdstuk 1 Beginnen	5
Aan de slag	5
Aansluiten op het netstroom	5
Het deksel openen.....	5
De computer aan-/uitzetten.....	6
Een blik op uw computer	6
Rechterzij aanzicht.....	6
Linkerzij aanzicht.....	6
Achter aanzicht	6
Onderaanzicht.....	7
Bovenaanzicht (open)	7
Uw notebook gebruiken.....	8
Aan/uitschakelen van de notebook	8
Snelknoppen gebruiken.....	9
Het toetsenbord gebruiken	9
Cursor besturingstoetsen	9
Numeriek toetsenblok	9
Toets Fn.....	9
Sneltoetsen	10
Het touchpad gebruiken.....	10
Uw DVD-ROM-station gebruiken.....	11
Een CD/DVD insteken of verwijderen	11
De videofuncties gebruiken.....	11
De audiofuncties gebruiken.....	11
De audioapparaten verbinden	12
De communicatiefuncties gebruiken	12
De Modem gebruiken	12
De LAN functie gebruiken	13
De WLAN functie gebruiken	13
Hoofdstuk 3 Energie beheren.....	14
De batterij.....	14
De batterij opladen	14
De batterij initialiseren.....	14
Het energieniveau van de batterij controleren	15
De batterij vervangen	15
Laag energieniveau-signalen en acties	16
Energiebeheer.....	16
Energiebesparende tips	16
Hoofdstuk 4 Uw notebook uitbreiden	17
Uitbreidingsapparaten verbinden	17

	Express kaarten gebruiken	18
Hoofdstuk 5	De BIOS Setup gebruiken.....	19
	De Setup opstarten.....	19
	Hoofdmenu (Main).....	19
	Geavanceerd (Advanced).....	19
	Opstartmenu (Boot).....	20
	Afsluitmenu (Exit).....	20
Hoofdstuk 6	Zorg dragen voor de notebook.....	21
	Richtlijnen betreft de plaatsing	21
	Algemene richtlijnen.....	21
	Richtlijnen betreffende het reinigen	21
	Richtlijnen betreffende de batterij.....	22
	Reizen.....	22
Hoofdstuk 7	Problemen oplossen	23
	Veel voorkomende problemen oplossen.....	23
	Batterij problemen	23
	DVD-ROM-station problemen	23
	Beeldscherm problemen.....	24
	Express kaart problemen	24
	Hardware problemen.....	24
	Harde schijf problemen.....	25
	Toetsenbord, muis en touchpad problemen.....	25
	LAN problemen	25
	WLAN problemen.....	26
	Modem problemen.....	26
	Energiebeheer problemen.....	27
	Software problemen.....	27
	Geluidsproblemen.....	27
	Opstart problemen.....	28
	Andere problemen.....	28
	De computer terugstellen (reset).....	28
Hoofdstuk 8	Specificaties	29 - 30
Hoofdstuk 9	Service en garantie	31 - 32
	Appendix A & B	33
Hoofdstuk 10	Voorschriften & veiligheidsmededeling	34 - 39

VOORWOORD

Deze korte handleiding voorziet u van handige en praktische inlichtingen over de notebook.

- Hoofdstuk 1, *Beginnen*: introduceert de onderdelen van uw notebook en vertelt u hoe u aan de slag moet met uw notebook.
- Hoofdstuk 2, *Uw notebook gebruiken*: geeft u inlichtingen over het gebruik van uw notebook.
- Hoofdstuk 3, *Energie beheren*: vertelt u meer over het efficiënt beheren van de energie.
- Hoofdstuk 4, *Uw notebook uitbreiden*: vertelt u hoe u de optionele randapparatuur installeert en gebruikt, om zo de mogelijkheden van uw notebook te vergroten.
- Hoofdstuk 5, *De BIOS Setup gebruiken*: vertelt u hoe u de SCU (Setup Configuration Utility) moet gebruiken om de instellingen van de BIOS (Basic Input/Output System) te configureren.
- Hoofdstuk 6, *De stuurprogramma's installeren*: vertelt u hoe u de stuurprogramma's moet installeren, zodat u de aanwezige functies van uw notebook optimaal kunt gebruiken.
- Hoofdstuk 7, *Zorg dragen voor de notebook*: vertelt u de voorzorgsmaatregelen die u in acht moet nemen en geeft u tips over het onderhoud.
- Hoofdstuk 8, *Problemen oplossen*: is bedoeld om u te helpen bij het oplossen van problemen die u kunt tegenkomen tijdens het gebruik van uw notebook.

KENNISGEVING

De informatie in deze handleiding kan zonder voorafgaande kennisgeving worden gewijzigd.

Q-Force is een handelsmerk van Jasa bvba.

JASA BVBA AANVAARDT GEEN AANSPRAKELIJKHEID VOOR TECHNISCHE FOUTEN, DRUKFOUTEN OF WEGLATING IN DEZE PUBLICATIE; OOK AANVAARDT JASA BVBA GEEN AANSPRAKELIJKHEID VOOR INCIDENTIËLE SCHADE OF VOOR SCHADE DIE WORDT VEROORZAAKT DOOR VERSTREKKING, EVENTUELE ONDOELMATIGHEID OF GEBRUIK VAN DIT MATERIAAL.

De informatie in deze handleiding valt onder het copyright. De handleiding of een gedeelte daarvan mag niet worden gekopieerd of op andere wijze vermenigvuldigd, zonder voorafgaande schriftelijke toestemming van Jasa bvba.

2008 Q-Force – Jasa bvba.

Alle rechten voorbehouden.

Q-Force® en Q-Force® logo zijn geregistreerde handelsmerken.

Microsoft® en Windows® zijn gedeponeerde handelsmerken van Microsoft® Corporation.

De software die in deze handleiding wordt beschreven valt onder een licentieovereenkomst of een geheimhoudingsovereenkomst. De software mag alleen worden gebruikt of gekopieerd volgens de bepaling van de overeenkomst.

De productnamen in deze publicatie kunnen handelsmerken en/of gedeponeerde handelsmerken zijn van hun respectievelijke houders.

HOOFDSTUK 1: BEGINNEN

Dit hoofdstuk introduceert de onderdelen van uw notebook en vertelt u hoe u uw notebook kunt opstarten.

AAN DE SLAG

AANSLUITEN OP DE NETSTROOM

LET OP: Gebruik alleen de met de computer geleverde netstroomadapter. Het gebruik van andere netstroomadapters kan de computer beschadigen.

1. Zorg ervoor dat de computer uitgeschakeld is.
2. Steek de voedingskabel van de netstroomadapter in de stroomaansluiting van de computer (1).
3. Steek het vrouwelijke uiteinde van het netsnoer in de netstroomadapter en het mannelijk uiteinde in het stopcontact (2).

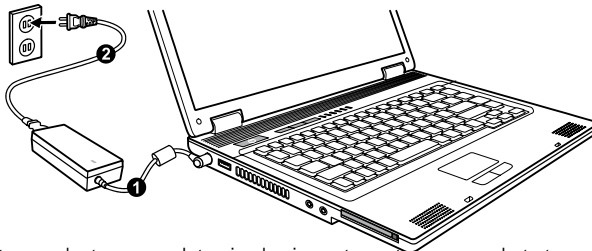

4. Wanneer de netstroomadapter aangesloten is, dan is er stroomtoevoer van het stopcontact naar de netstroomadapter en tenslotte naar uw computer. De stroomindicator zal groen oplichten. Nu bent u klaar om de computer aan te zetten.

HET DEKSEL OPENEN

Open het deksel van de notebook door het veerslot van het deksel naar rechts te schuiven (1) en het deksel op te tillen (2). U kunt het deksel naar voren en achteren kantelen om een optimale beeldweergave te bekomen.

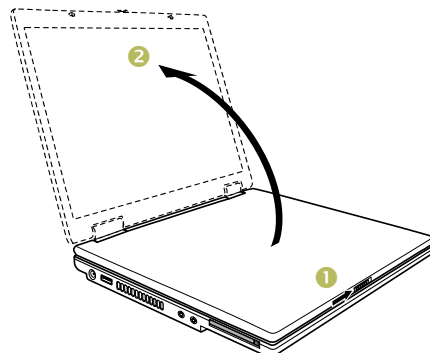

DE COMPUTER AAN-/UITZETTEN

Druk op de aan/uitschakelaar om de computer aan te zetten.

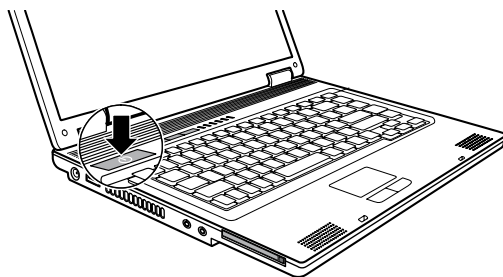

Om de notebook uit te schakelen, gebruikt u de opdracht Afsluiten in uw besturingssysteem.

NOOT: Er zijn andere manieren waarop u uw notebook kunt uitschakelen, zodat de computer wanneer u hem de volgende keer opstart, terug zal opstarten van hetzelfde punt waar u stopte. (Raadpleeg hoofdstuk 2 "Aan/uitschakelen van de notebook" voor meer inlichtingen.)

EEN BLIK OP UW COMPUTER

RECHTERZIJAANZICHT

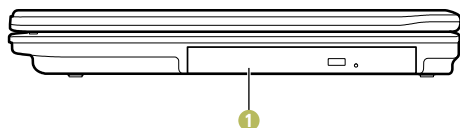

Ref	Onderdeel
1	Combo/DVD Dual/Super Multi- station

LINKERZIJAANZICHT

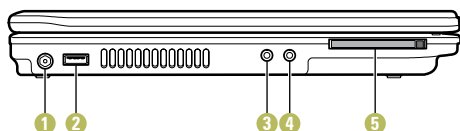

Ref	Onderdeel
1	Stroomaansluiting
2	USB-poort
3	Aansluiting van de audio-uitgang
4	Microfoonaansluiting
5	ExpressCard gleuf

ACHERAANZICHT

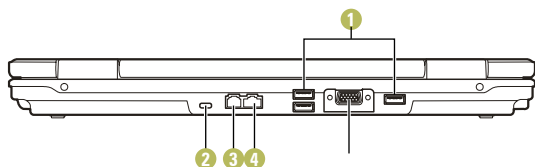

Ref	Onderdeel
1	USB-poorten
2	Kensington slot
3	RJ-11 aansluiting (modem)
4	RJ-45 aansluiting (netwerk)

ONDERAANZICHT

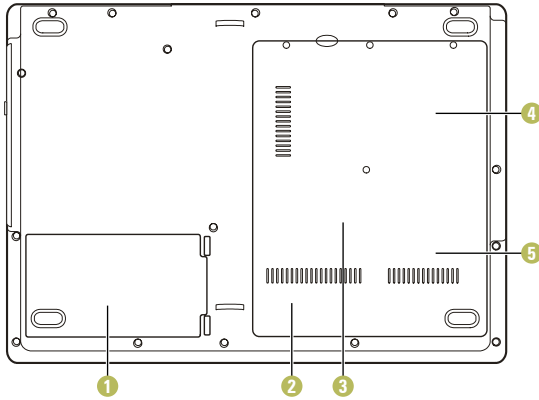

Ref	Onderdeel
1	Batterij
2	Groef WLAN kaart
3	Deksel van de sleuf van het RAM bord
4	CPU Socket
5	Harde schijf besturingsprogramma

BOVENAANZICHT (OPEN)

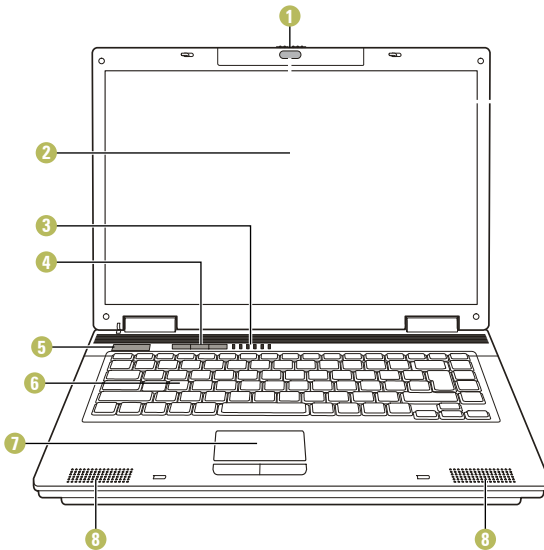

Ref	Onderdeel
1	Veerslot van het scherm
2	LCD scherm
3	Indicatorpaneel
	WLAN
	Stroomstatus
	Batterij oplaad indicator
	Caps Lock
	Num Lock
	DVD-station / Harde schijf actief
4	Snelknoppen
	Internet Explorer
	Microsoft Outlook
	P1 P1 (programma 1 - gepersonaliseerd per gebruiker) snelle opstartknop
5	Aan / uit knop
6	Toetsenbord
7	Touchpad
8	Stereo luidsprekers

HOOFDSTUK 2: UW NOTEBOOK GEBRUIKEN

Dit hoofdstuk geeft u inlichtingen over het gebruik van uw notebook.

AAN/UITSCHAKELEN VAN DE NOTEBOOK

Gebruik altijd de aan/uitschakelaar om de computer aan te zetten.

Wanneer u een werksessie beëindigd hebt, kunt u:

Om te stoppen in deze stand	Doet u dit ...	Om op te starten of door te gaan
Uit	Volg de afsluitprocedure van uw besturingssysteem. Indien het systeem wegens hardware- of softwareproblemen geblokkeerd is, op de aan- / uitschakelaar drukken om de computer uit te zetten	Op de aan- / uitschakelaar drukken
Stand-by modus	Afhankelijk van de Windows-instellingen, de computer in de standby-modus zetten door: <ul style="list-style-type: none">• Het deksel te sluiten• Op Fn + F12 te drukken• Op de aan- / uitschakelaar te drukken	Op een toets drukken
Slaapstand (Hibernation)	Afhankelijk van de Windows-instellingen, de computer in de slaapstand zetten door: <ul style="list-style-type: none">• Het deksel te sluiten• Op Fn + F12 te drukken• Op de aan- / uitschakelaar te drukken	Op de aan- / uitschakelaar drukken

Indien u kiest om te stoppen in de stand-by modus of de slaapstand, dan kunt wanneer u de volgende keer opstart, beginnen vanaf hetzelfde punt waar u de laatste keer stopte.

SNELKNOPPEN GEBRUIKEN

De snelknoppen laten u toe om de vaak gebruikte programma's met een enkele klik op een knop (van links naar rechts) op te starten:



Internet Explorer



Microsoft Outlook



P1 (programma 1 - gepersonaliseerd per gebruiker) snelle opstartknop

HET TOETSENBOARD GEBRUIKEN

CURSOR BESTURINGSTOETSEN

Aan de rechteronderkant van uw toetsenbord vindt u vier cursor besturingstoetsen: (↑, ↓, ←, en →). Aan de rechterzijde vindt u de toetsen PgUp, PgDn, Home, en End. Met deze toetsen kunt u het scherm en de cursorbewegingen bedienen. Aan de rechterbovenkant van het toetsenbord vindt u de Insert en Delete toetsen, die gebruikt worden voor bewerkingsdoeleinden.





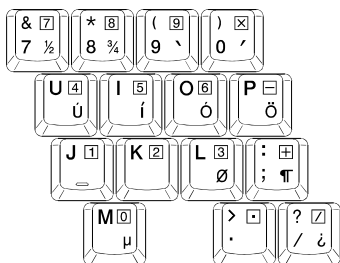











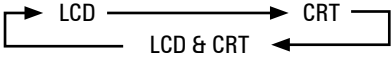

NUMERIEK TOETSENBLOK

Er is een numeriek toetsenblok van 15 toetsen ingebouwd in het normale toetsenbord zoals hieronder weergegeven. Wanneer u Num Lock activeert, dan zijn de numerieke toetsen geactiveerd, zodat u deze toetsen kunt gebruiken voor het invoeren van cijfers.



TOETS FN

De toets Fn, die zich links onderaan op het toetsenbord bevindt, wordt gebruikt in combinatie met een andere toets om de alternatieve functie van een toets uit te voeren. "Fn" en de alternatieve functies worden aangeduid door de blauwe kleur op de toets.

Toetsen	Omschrijving
 	Schakelt de draadloze LAN aan en uit. NOOT: Deze functie werkt enkel indien een optionele Mini PCI-E draadloze LAN geïnstalleerd is.
 	Volume neer.
 	Volume omhoog.
 	Schakelt de beelduitvoer naar een van de extern aangesloten apparaten.  NOOT: Deze functie is enkel van toepassing op Plug & Play monitoren.
 	Vermindert de helderheid van het LCD scherm.
 	Vermeerdert de helderheid van het LCD scherm.
 	Schakelt het geluid van het systeem uit (dempen) of aan.
 	Schakelt het LCD scherm aan en uit.
 	Doet dienst als de knop voor de slaapstand die u kunt bepalen in het Energiebeheer van Windows. (Zie het deel "Energiebeheer" in hoofdstuk 3.)

HET TOUCHPAD GEBRUIKEN

Om van het touchpad gebruik te maken, legt u uw duim of wijsvinger op het touchpad. Als u uw vingertop over het touchpad beweegt, zal de aanwijzer, of cursor, op het scherm in dezelfde richting bewegen.

De 2 Touch Pad-knoppen hebben dezelfde functie van een muis. Met klikken kunt u selecties maken, objecten verslepen of heel wat andere functies afhankelijk van de software. Om een object te selecteren beweegt u eerst de cursor over het object dat u wil selecteren en klikt u 1x met de linkse knop en direct loslaten.

Dubbelklikken is een gebruikelijke techniek om bestanden of programma's te openen.

U kunt ook klikken door kort te tikken op de touchpad zelf.

UW DVD-ROM-STATION GEBRUIKEN

EEN CD/DVD INSTEKEN OF VERWIJDEREN

1. Start de notebook op.
2. Druk op de uitwerpknop en de DVD-lade zal openschuiven. Indien de DVD-lade slechts gedeeltelijk openschuift, trek ze dan voorzichtig volledig naar buiten toe.
3. Plaats de CD of de DVD, met het etiket naar boven, in de lade.

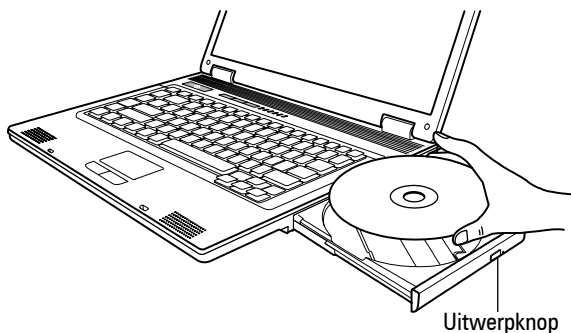

Om een CD of een DVD te verwijderen, houdt u de CD of DVD vast aan zijn buitenste rand en tilt u hem uit de lade.

4. Duw de ledige lade terug op zijn plaats.

NOOT: Indien u op de uitwerpknop van de CD-lade drukt en de DVD-lade schuift niet open, dan moet u de DVD-lade manueel laten openschuiven. (Raadpleeg in hoofdstuk 8, het deel "DVD-rom-station problemen".)

DE VIDEOFUNCTIES GEBRUIKEN

De instelling van de standaard resolutie en kleuren van uw computer, werd gedaan in de fabriek. U kunt de instellingen bekijken en veranderen aan de hand van uw besturingssysteem. Raadpleeg de documentatie van uw besturingssysteem of de on-line help voor specifieke informatie.

DE AUDIOFUNCTIES GEBRUIKEN

Het audio subsysteem van uw computer laat het opnemen en afspelen van geluiden op uw notebook toe. De wijze waarop geluiden afgespeeld en opgenomen worden variëren naargelang het besturingssysteem. Raadpleeg de documentatie van uw besturingssysteem of de on-line help voor meer inlichtingen hierover.

DE AUDIOAPPARATEN VERBINDEN

Voor een hogere geluidskwaliteit, kunt u klank verzenden of ontvangen aan de hand van externe audioapparaten.

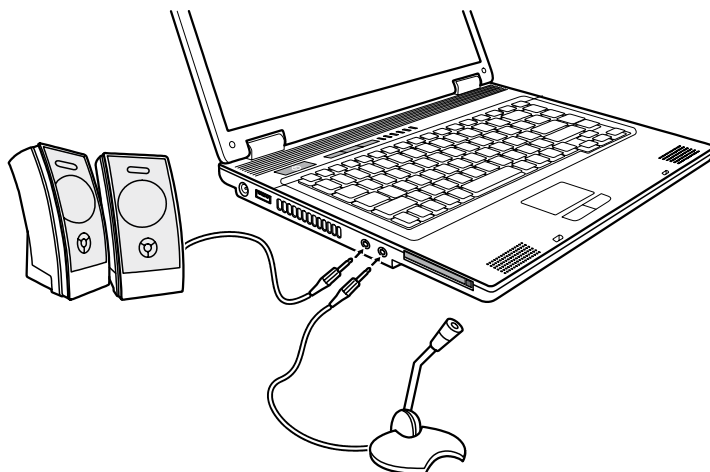

- Microfoonaansluiting () kan verbonden worden met een externe microfoon voor het opnemen van spraak en geluid.
- Aansluiting van de audio-uitgang () kan aangesloten worden op de ingangslijnconnector of kan gevoed worden door luidsprekers met ingebouwde versterkers, hoofdtelefoon, enz.

NOOT:

- *Wanneer er een extern audioapparaat aangesloten is, dan kunt u het interne audioapparaat niet gebruiken.*

DE COMMUNICATIEFUNCTIES GEBRUIKEN

DE MODEM GEBRUIKEN

NOOT: Om voordeel uit de modemfunctie te halen, moet u het stuurprogramma dat met uw notebook geleverd is, installeren.

Om de telefoonlijn met de modem te verbinden, moet u het einde van de telefoonkabel met de RJ-11 aansluiting van de notebook verbinden en het andere einde met de telefoonaansluiting in de muur.

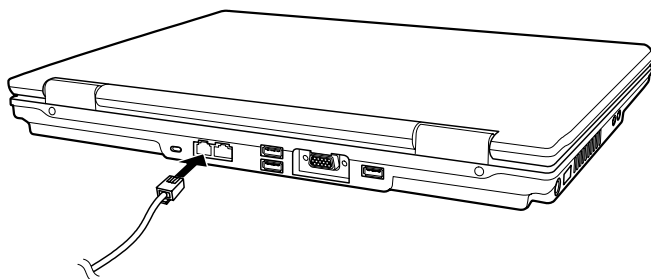

NOOT:

- Wanneer u de communicatiesoftware gebruikt, dan zal u het energiebeheer misschien moeten uitschakelen.
- Stel de COM poort van de modem in op COM3.
- Stel de parameters zoals de modemsnelheid (baudsnelheid) en de lijntypen (pulskiezen of toonkiezen).
- Schakel niet over naar de Stand-by modus en de slaapstand wanneer u de communicatiesoftware gebruikt.

DE LAN FUNCTIE GEBRUIKEN

NOOT: Om voordeel te halen uit LAN functie, moet u eerst het LAN stuurprogramma installeren dat met uw notebook geleverd werd.

Om de netwerkkabel met de LAN module te verbinden, moet u het einde van de LAN kabel met de RJ-45 aansluiting van de notebook verbinden en het andere einde in de netwerk hub.

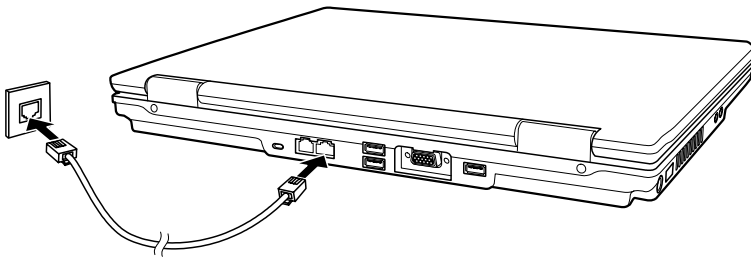

DE WLAN FUNCTIE GEBRUIKEN

NOOT: Om voordeel te halen uit WLAN functie, moet u eerst het WLAN stuurprogramma installeren dat met uw notebook geleverd werd.

Met de interne Mini-PCI-E WLAN (Wireless Local Area Network) kaart in uw computer (enkel geselecteerde modellen) kunt u zich verbinden tot een netwerk zonder de beperking van het gebruik van kabels.

Aan- en uitschakelen van de WLAN-radio

Uw computer heeft een ingebouwde Fn + F1 WLAN-sneltoets om de WLAN-radio aan/uit te schakelen.

Terwijl u uw computer opstart, zullen de instellingen van de WLAN radio afhangen van uw instelling op het Wireless LAN item onder het Advanced menu van uw BIOS instellingen (bekijk "Advanced Menu" in hoofdstuk 5).

Het duurt ongeveer 30 seconden voor uw computer om een succesvolle WLAN-verbinding te maken en ongeveer 10 seconden om de verbinding te verbreken.

HOOFDSTUK 3: ENERGIE BEHEREN

Dit hoofdstuk vertelt u meer over het efficiënt beheren van de energie.

DE BATTERIJ

DE BATTERIJ OPLADEN

Om de batterij op te laden moet u de netstroomadapter met de notebook en het stopcontact verbinden. De oplaadindicator van de batterij (), die zich op de notebook bevindt zal oplichten om te tonen dat de oplaadprocedure bezig is. Wanneer de batterij volledig opgeladen is, dan zal de oplaadindicator van de batterij groen oplichten.

De oplaadtijden zijn als volgt:

Batterij type	oplaadtijd wanneer de notebook uitstaat	oplaadtijd wanneer de notebook aanstaat
4-cellen (2000 mAH)	1u 30 min	2u 20 min
4-cellen (2200 mAH)	1u 40 min	2u 40 min
6-cellen (4400 mAH)	3u	5u 20 min

LET OP: Nadat de notebook volledig opgeladen is, mag u niet onmiddellijk de netstroomadapter loskoppelen en opnieuw verbinden, om zo de batterij terug op te laden. Dit kan de batterij beschadigen.

NOOT: Wanneer u de notebook niet gebruikt en de batterij is volledig opgeladen (100 %), kan het energieniveau van de batterij automatisch verminderen. Dit is te wijten aan het zelfontladen van de batterij (0.21 % per dag). Dit is onafhankelijk van het al dan niet verbonden zijn van de batterij met de notebook.

DE BATTERIJ INITIALISEREN

U moet de batterij initialiseren wanneer de werkelijke werkingstijd van de batterij veel lager is dan de verwachte tijd.

1. Zorg ervoor dat de notebook uitstaat. Verbind de netstroomadapter om de batterij volledig op te laden.
2. Nadat de batterij volledig opgeladen is, moet u de notebook aanzetten. Indien de boodschap "Klik met de muis of druk op Enter om het menu binnen te gaan" te voorschijn komt, klik dan op de linkerknop van het aanraakkussentje of druk op de Enter-toets om het programma op te roepen.
3. Een klein venster komt te voorschijn, selecteer "Systeem instellingen lanceren".
4. Koppel de netstroomadapter los en laat de computer aan totdat de batterij volledig ontladen is. De computer zal automatisch uitgeschakeld worden.
5. Verbind de netstroomadapter opnieuw om de batterij volledig op te laden.

HET ENERGIENIVEAU VAN DE BATTERIJ CONTROLEREN

NOOT: Elke aanduiding van het energieniveau van de batterij is een geschat resultaat. De werkelijke werkingsduur kan verschillen van de geschatte werkingsduur. Dit is afhankelijk van hoe u de notebook gebruikt.

U kunt het energieniveau van de batterij zien door gebruik te maken van de functie energiemeter in uw besturingssysteem. In Windows klikt u in de werkbalk op het pictogram  om het energieniveau van de batterij te zien.

DE BATTERIJ VERVANGEN

LET OP:

- *Er is explosiegevaar indien de batterij op een verkeerde manier vervangen wordt. Vervang de batterij alleen door de optionele batterijen van de fabrikant. Gooi gebruikte of beschadigde batterijen weg volgens de richtlijnen van de verdeler.*
- *Probeer de batterij niet uit elkaar te halen.*

1. Zorg ervoor dat de notebook uitstaat en niet verbonden is met de netstroom.
2. Plaats de notebook voorzichtig op zijn kop.
3. Druk de twee batterij los-hefbomen naar binnen en til ze op om het batterij-pak van de computer te verwijderen.

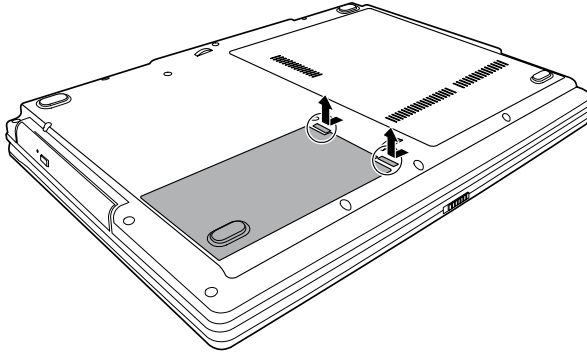

4. Zet de kant van een reservebatterij-pak in een rij met de kant van het batterijcompartiment en duw het batterij-pak voorzichtig op zijn plaats. De twee batterij los-hefbomen zullen terug in hun positie komen.

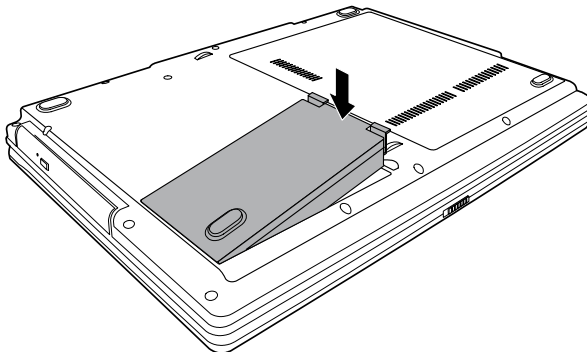

LAAG ENERGIELEVEL-SIGNALLEN EN ACTIES

Het batterij pictogram  verandert om de huidige staat van de batterij weer te geven, zodat u kunt zien hoeveel lading er overblijft (Windows standaard instelling). Indien de batterij lading boven 25 % is, dan is het batterij pictogram groen. Indien de batterij lading 25 % bereikt, dan komt een gele driehoek met een uitroepteken (!) te voorschijn boven het groene batterij pictogram. Indien de lading het lage batterij niveau bereikt, dan komt een rode cirkel met een witte "X" te voorschijn boven het groene pictogram. De oplaadindicator van de batterij () zal rood oplichten om u te waarschuwen dat u actie moet ondernemen.

Sla onmiddellijk al uw gegevens op. De resterende gebruikerstijd is afhankelijk van hoe u uw notebook gebruikt. Reageer steeds op een laag energieniveau van de batterij, door uw notebook in de stand-by-modus, of de slaapstand te zetten, hem uit te schakelen of de netstroomadapter te verbinden.

Indien u geen acties onderneemt, dan zal de notebook, automatisch overgaan naar de slaapstand en uitschakelen. Voor Windows, kunt u de functie power management gebruiken, om de tijd in te stellen wanneer de computer zal overgaan naar de slaapstand en uitschakelen.

ENERGIEBEHEER

Uw notebook ondersteunt de functies ACPI (Advanced Configuration and Power Interface) voor een optimaal energiebeheer te bekomen. Met een besturingssysteem dat conform is met ACPI, zoals Windows, kan de computer overschakelen naar de Sleep-modus of de Slaapstand. In Sleep-modus, zullen de harde schijf en het beeldscherm uitgeschakeld worden, zodat het volledige systeem minder energie verbruikt. In de Slaapstand zal de computer eerst al de gegevens van de huidige stand, in een bestand op de harde schijf opslaan en vervolgens afsluiten. Wanneer u de volgende keer de notebook aanzet dan zal deze automatisch terug in dezelfde stand komen, dan toen u hem uitschakelde.

Raadpleeg het help-bestand van Windows voor meer inlichtingen over het energiebeheer.

ENERGIEBESPARENDE TIPS

- Schakel het Energiebeheer niet uit. Kies een Windows stroomplan dat stroom bespaart. Een stroomplan is een verzameling van hardware en systeeminstellingen, die controleren hoe uw computer stroom beheert.
- Verlaag de helderheid van het LCD scherm naar een zo laag mogelijk niveau (waar u nog een duidelijke weergave bekomt).
- Verkort de tijdsduur vooraleer Windows het scherm uitschakelt.
- Veel USB toestellen gebruiken stroom door verbonden te zijn. Als u een USB muis gebruikt, dan kunt u stroom besparen door de muis uit te trekken en het aanraakkussen te gebruiken. Als u een USB flash disk gebruikt, trek het dan uit indien u het niet gebruikt.
- Indien u met een applicatie werkt die een ExpressCard gebruikt, sluit deze dan na gebruik, zo vlug mogelijk af.
- Indien u een ExpressCard gebruikt, verwijder deze dan zo vlug mogelijk na het gebruik. Sommige ExpressCarden nemen zelfs energie af, wanneer ze niet gebruikt worden.
- Schakel het in op WLAN, indien u het niet gebruikt. (Bekijk "Aan- en uitschakelen van de WLAN" in Hoofdstuk 2.)
- Schakel de notebook uit wanneer u hem niet gebruikt.

HOOFDSTUK 4: UW NOTEBOOK UITBREIDEN

Dit hoofdstuk vertelt u hoe u de optionele randapparatuur installeert en gebruikt, om zo de mogelijkheden van uw notebook te vergroten.

UITBREIDINGSAPPARATEN VERBINDEN

U kunt uitbreidingsapparaten met uw computer verbinden zoals wordt aangeduid op de onderstaande afbeeldingen. Volg deze algemene werkwijze om een uitbreidingsapparaat te verbinden:

1. Zorg ervoor dat de computer en het uitbreidingsapparaat niet ingeschakeld zijn (uitgezonderd wanneer u USB-apparaten verbindt).
2. Verbind het uitbreidingsapparaat met de computer.
3. Indien het apparaat een eigen aan/uitschakelaar heeft, zet u deze aan alvorens de computer aan te zetten.

LINKERZIJKANT

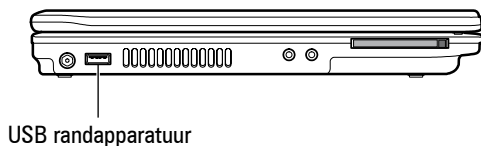

ACHTERKANT

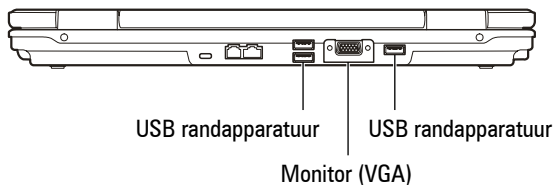

EXPRESS KAARTEN GEBRUIKEN

Uw computer heeft een gleuf voor een ExpressCard.

NOOT:

- *De ExpressCard interface is niet compatibel met de interface van de computerkaart. U heeft optionele adapters nodig om computer kaarten op uw computer te gebruiken.*

Uw computer beschikt over een ExpressCard gleuf, die een 54mm (ExpressCard/54) of 34mm (ExpressCard/34) brede ExpressCard kan laten plaatsnemen.

Om een ExpressCard in te steken:

1. Situeer de ExpressCard gleuf aan de linkerkant van de computer.
2. Laat de ExpressCard, met zijn label naar boven, helemaal in de gleuf glijden totdat de achterste verbinders het op de juiste plaats laten klikken.

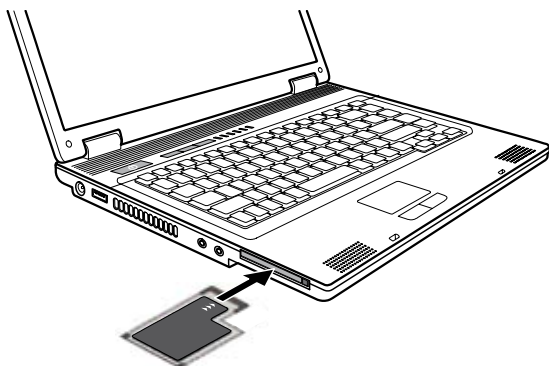

3. Indien er een nieuwe kaart wordt ingestoken, dan zal de computer het waarnemen en proberen om het juiste besturingsprogramma te installeren. Volg de instructies op het scherm op om het proces te vervolledigen.

Om een ExpressCard te verwijderen:

1. Dubbelklik op het  'veilig hardware verwijderen' pictogram op de taakbalk en het 'veilig hardware verwijderen' venster die op het scherm verschijnt.
2. Selecteer de ExpressCard, die u van de lijst wilt uitschakelen en klik op de **Stop** knop.
3. Druk lichtjes op de ExpressCard om de kaart los te laten komen, en trek daarna de kaart uit de gleuf.

HOOFDSTUK 5: DE BIOS SETUP GEBRUIKEN

Dit hoofdstuk vertelt u hoe u de Setup moet gebruiken om de instellingen van de BIOS (Basic Input/Output System) te configureren.

DE SETUP OPSTARTEN

Om het BIOS instellingen programma te laten lopen, druk op de **Enter** toets of klik op de linkerknop van het touchpad wanneer het oproepteken op het scherm te voorschijn komt tijdens het opstarten van het systeem. Het oproepteken komt slechts enkele seconden op het scherm te voorschijn. U moet snel op de **Enter** toets drukken of op de linkerknop van het touchpad klikken. Een klein venster komt te voorschijn, selecteer **Systeem instellingen lanceren**.

HOOFDMENU (MAIN)

System Time stelt de tijd in (uur:minuut:seconde).

System Date stelt de datum in (dag/maand/jaar).

Frame Buffer Size stelt het videogeheugen in dat met het systeemgeheugen gedeeld wordt.

NOOT:

- *Dit item is enkel voor Legacy VGA en SVGA modus. In de Windows-modus, zal het gedeelde videogeheugen onmiddellijk door het VGA-stuurprogramma toegewezen worden, gebaseerd op de grootte van uw systeemgeheugen.*

- *Het Shared Memory verhogen kan de uitvoering van het video subsysteem verbeteren, maar het kan misschien uw systeemgeheugen verminderen.*

Battery Low Warning Beep stelt in of het systeem al dan niet een geluidssignaal zal laten horen wanneer het energiniveau van de batterij laag is (capaciteit beneden 10 %). Niet toepasbaar indien het systeem zich in de POST (Stroom op Zelf Test) fase of in BIOS instellingen bevindt.

POST Beep zet de pieptoon tijdens POST (Power-On Self-Test) aan/uit.

Wireless LAN laat u toe om te bepalen of de draadloze LAN radio aanstaat of uitstaat wanneer u uw computer opnieuw opstart. Indien ingesteld op Off, dan zal Windows opstarten met het draadloze LAN uit. Indien ingesteld op Last State, dan zal Windows opstarten met het draadloze LAN in de status vooraleer het systeem werd afgesloten.

OPSTARTMENU (BOOT)

De opstartbare toestellen zullen automatisch worden weergenomen tijdens POST en hier getoond worden, u toelastend de volgorde, die de BIOS gebruikt, in te stellen om op zoek te gaan naar een opstarttoestel, vanwaar het besturingssysteem wordt opgeladen.

Een korte beschrijving van het toetsenbordgebruik wordt hier weergegeven:

Toetsen	Onderdeel
↑, ↓	Selecteert (licht op) een opstarttoestel.
+, -	Verandert de opstartvolgorde.
1 ~ 4	Laadt de vier standaard-opstartreeksen op.
X	Brengt het op de voorgrond gebrachte opstarttoestel van de "Boot priority order" lijst naar de "Excluded from boot order" lijst en vice versa.
Shift + 1	Deactiveert/activeert het op de voorgrond gebrachte opstarttoestel op de "Boot priority order" lijst. Indien een toestel werd gedeactiveerd, dan zal een "!" (uitroepteken) symbool naast het item verschijnen en het systeem zal er omheen gaan indien het systeem het opstarttoestel waarneemt tijdens POST.

AFSLUITMENU (EXIT)

Exit Saving Changes slaat de veranderingen die u heeft aangebracht op en verlaat Setup.

Exit Discarding Changes verlaat de Setup zonder de gemaakte veranderingen op te slaan.

Load Setup Defaults zet alle items naar de fabriek-standaard instellingen.

Discard Changes herstelt de vorige instellingen voor alle items.

Save Changes slaat de wijzigingen op.

HOOFDSTUK 6:

ZORG DRAGEN VOOR DE NOTEBOOK

Dit hoofdstuk vertelt u de voorzorgsmaatregelen die u in acht moet nemen en geeft u tips over het onderhoud.

RICHTLIJNEN BETREFT DE PLAATSING

- Gebruik de notebook in een omgevingstemperatuur van 10 °C (50 °F) tot 35 °C (95 °F).
- Plaats de notebook niet in een omgeving waar hij blootgesteld wordt aan direct zonlicht, hoge vochtigheid, extreme temperaturen, mechanische vibratie, vuil en stof.
- Bedek of blokkeer de ventilatie openingen van de notebook niet. Plaats de notebook niet op het bed, een zetel, een tapijt of andere dergelijke oppervlakken. Dit kan oververhitting veroorzaken en de notebook beschadigen.
- Hou de notebook tenminste 13 cm (5 inches) verwijderd van elektrische apparaten die een sterk magnetisch veld produceren. (bijvoorbeeld een TV, ijskast, motor, grote luidspreker, enz).
- Verplaats de notebook niet plotseling van een koude omgeving naar een warme omgeving. Een temperatuurverschil van meer dan 10 °C (18 °F) kan condensatie in de eenheid creëren, waardoor de opslagmedia beschadigd kan worden.
- Plaats de notebook niet op een onstabiel oppervlak.

ALGEMENE RICHTLIJNEN

- Plaats geen zware voorwerpen op de notebook wanneer hij gesloten is, hierdoor kan het scherm beschadigd raken.
- Het oppervlak van het scherm kan gemakkelijk gekrast worden. Gebruik geen papieren doeken om het scherm te reinigen. Vermijd om het scherm aan te raken met uw vingers, pennen of potloden.
- Om de levensduur van de backlight van het beeldscherm te verlengen, wordt de backlight automatisch uitgeschakeld als een resultaat van het energiebeheer. Vermijd het gebruik van een schermbeveiliging of andere software die de werking van het energiebeheer ondermijnen.

RICHTLIJNEN BETREFFENDE HET REINIGEN

- Maak de notebook niet schoon wanneer deze aanstaat.
- Gebruik een zachte doek, lichtjes bevochtigd met water of een niet-alkalisch detergent om de buitenkant van de notebook te reinigen.
- Gebruik een zachte doek zonder pluksel om het beeldscherm schoon te maken. Gebruik geen alcohol of detergent om het beeldscherm te reinigen.
- Stof of vet op het touchpad kan de gevoeligheid ervan beïnvloeden. Verwijder vuil en stof van het touchpad aan de hand van plakband.

RICHTLIJNEN BETREFFENDE DE BATTERIJ

- Laad de batterij opnieuw op wanneer hij bijna leeg is. Wanneer u de batterij oplaadt, zorg er dan voor dat hij volledig opgeladen wordt. Op deze manier kunt u een langere levensduur voor de batterij bekomen.
- Gebruik de notebook steeds met de batterij geïnstalleerd, zelfs wanneer hij aangesloten is op de netstroom. Op die manier zal de batterij volledig opgeladen worden.
- Indien u de notebook niet gebruikt voor een lange tijd (meer dan twee weken), verwijder dan de batterij uit de notebook.
- Indien u de batterij verwijdert, zorg er dan voor dat de contacten niet in aanraking komen met geleiders zoals metaal of water. Indien dit wel gebeurt kan er schade veroorzaakt worden als gevolg van een kortsluiting.
- Indien u de batterij moet opbergen, doe dat dan in een koele, droge plaats. Berg de batterij nooit op in plaatsen waar de temperatuur hoger is dan 60 °C (140 °F).
- Berg de batterij niet langer op dan 6 maanden, zonder hem op te laden.

REIZEN

- Het is verstandig om voor u gaat reizen met uw notebook een back-up te maken van de gegevens op uw harde schijf. Neem als voorzorgsmaatregel een extra kopie van de gegevens op de harde schijf met u mee.
- Verzeker u ervan dat de batterij volledig opgeladen is.
- Verzeker u ervan dat de notebook uit staat en de klep goed gesloten is.
- Laat geen voorwerpen tussen het toetsenbord en het gesloten scherm.
- Maak de netstroomadapter los van uw notebook en neem hem mee. Gebruik de netstroomadapter als stroomvoorziening en als batterij.
- Neem de notebook als handbagage mee. Check hem niet in als bagage.
- Indien u de notebook in de auto moet laten, plaats hem dan in de koffer van de auto, zodat u de notebook niet blootstelt aan overdreven warmte.
- Wanneer u door de veiligheidscontrole op een vliegveld gaat, dan is het aanbevolen dat u de notebook door het stralingsapparaat laat gaan (het toestel waar u uw bagage op plaats). Vermijd de magnetische detector (het apparaat waar u doorwandelt) of de magnetische staaf (het handbediende apparaat dat door het veiligheidspersoneel gebruikt wordt).
- Als u van plan bent om met uw notebook naar het buitenland te reizen, raadpleeg dan uw leverancier voor het juiste netsnoer, geschikt voor de elektriciteitsstandaard van uw bestemming.

HOOFDSTUK 7: PROBLEMEN OPLOSSEN

Dit hoofdstuk is bedoeld om u te helpen bij het oplossen van problemen die u kunt tegenkomen tijdens het gebruik van uw notebook.

VEEL VOORKOMENDE PROBLEMEN OPLOSSEN

BATTERIJ PROBLEMEN

De batterij laadt niet op (Batterij indicator licht niet amber op).

- Zorg ervoor dat de netstroomadapter juist aangesloten is.
- Zorg ervoor dat de batterij niet te warm of te koud is.
- Zorg ervoor dat de batterij juist geïnstalleerd is.
- Wees zeker dat de contacten van de batterij proper zijn.

De werkingstijd van een volledig opgeladen batterij wordt korter.

- Initialiseer de batterij om dit probleem op te lossen. (Raadpleeg in hoofdstuk 3, het deel "De batterij initialiseren" voor meer inlichtingen hierover.)

De werkingstijd die aangegeven wordt door de energiemeter komt niet overeen met de werkelijke werkingstijd.

- Initialiseer de batterij om dit probleem op te lossen. (Raadpleeg in hoofdstuk 3, het deel "De batterij initialiseren" voor meer inlichtingen hierover.)

DVD-ROM-STATION PROBLEMEN

U kunt geen CD of DVD uitwerpen.

- Verwijder de CD/DVD op manuele wijze, zoals hieronder wordt beschreven.
1. Schakel het systeem uit.
 2. Steek een kleine staaf zoals een rechtgebogen paper clip, in het uitwerpgat voor de manuele uitwerping. Druk vervolgens krachtig op de staaf om de lade naar buiten te laten schuiven.
 3. Trek de lade helemaal uit en verwijder vervolgens de disk.

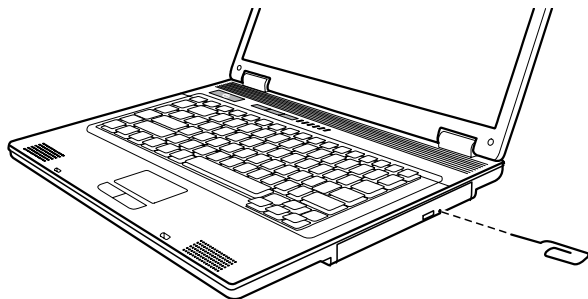

De DVD-speler kan geen DVD of CD lezen.

- Wees zeker dat de CD/DVD correct in de lade geplaatst is met het etiket naar boven.
- Wees zeker dat de CD/DVD niet vuil is.
- Zorg ervoor dat het stuurprogramma van de DVD-rom-station juist geïnstalleerd is.
- Zorg ervoor dat de CD/DVD of de bestanden door de notebook ondersteund worden (juist formaat).

Er komt niets op het scherm.

- Tijdens de werking kan het scherm automatisch zwart worden als resultaat van het energiebeheer. Druk op eender welke knop om te zien of het beeld terugkomt.
- Het helderheid niveau staat te laag. Verhoog de helderheid door te drukken op Fn+F7.
- De uitvoer van de weergave is misschien ingesteld naar de externe monitor. Om het beeldscherm terug te schakelen naar het LCD-scherm, moet u drukken op Fn+F5.

De tekens op het scherm zijn vaag.

- Pas het contrast en/of de helderheid aan.

Er verschijnen steeds onduidelijke vlekken op het beeldscherm.

- Er zijn een aantal ontbrekende stippen (niet gekleurd of zeer helder). Dit kan in kleine mate kenmerkend zijn voor de TFT LCD technologie. Indien u echter denkt dat dit niet normaal is, contacteer dan uw verdeler.

De resolutie kan niet aangepast worden naar de gewenste instelling.

- Wees zeker dat het video stuurprogramma juist geïnstalleerd is.

De externe monitor toont niks.

- Zorg ervoor dat de monitor aanstaat.
- Zorg ervoor dat de signaalkabel van de monitor juist en stevig verbonden is.
- Schakel over tussen de beeldschermen door op Fn+F5 te drukken.

Het gelijktijdig tonen op beide schermen werkt niet.

- Wees zeker dat u de externe monitor aanzet alvorens notebook aan te zetten.
- Druk op Fn+F5 om over te schakelen tussen de drie beeldscherm opties.

EXPRESS KAART PROBLEMEN**De Express kaart werkt niet.**

- Ga na of de Express kaart juist in de sleuf geplaatst is.
- Indien de kaart een IRQ nodig heeft (interrupt), moet u ervoor zorgen dat er een beschikbare IRQ voor ingesteld staat.

De Express kaart communiceert niet juist meer.

- De applicatie werd misschien op nul gezet (reset) wanneer de notebook in de suspend-stand kwam of uitgeschakeld werd. Sluit de applicatie af en start hem opnieuw op.

HARDWARE PROBLEMEN**De computer herkent het nieuw geïnstalleerde apparaat niet.**

- Het apparaat is misschien niet juist geconfigureerd in het BIOS Setup programma. Voer het Setup programma uit om het nieuwe apparaattype te identificeren.
- Wees zeker of er al dan niet een apparaatstuurprogramma moet geïnstalleerd worden. (Raadpleeg de documentatie van het apparaat.)

- Wees zeker of er al dan niet jumper- of schakelinstellingen nodig zijn. (Raadpleeg de documentatie van het apparaat.)
- Controleer of alle kabels en netsnoeren juist aangesloten zijn.
- Voor een extern apparaat dat zijn eigen aan/uitschakelaar heeft, moet u controleren of deze al dan niet aanstaat.

HARDE SCHIJF PROBLEMEN

De notebook kan de harde schijf niet vinden nadat hij aangezet is.

- Zorg ervoor dat de harde schijf juist geconfigureerd is in het BIOS Setup programma.

De harde schijf toont foutmeldingen op het scherm.

- De harde schijf heeft defecten. Contacteer uw verdeler voor hulp.

De werking van de harde schijf disk is te traag.

- De gegevensbestanden die op de harde schijf opgeslagen zijn, zijn misschien gefragmenteerd. Gebruik een programma zoals "Defragmentatie" van Windows om de bestanden te fragmenteren.

De in-gebruik indicator van de harde schijf brandt zonder te knipperen.

- De gegevensbestanden die op de harde schijf opgeslagen zijn, zijn misschien gefragmenteerd. Gebruik een programma zoals "Defragmentatie" van Windows om de bestanden te fragmenteren.

TOETSENBORD, MUIS EN TOUCHPAD PROBLEMEN

Het toetsenbord reageert niet.

- Probeer een extern toetsenbord te verbinden. Indien dit werkt, contacteer dan een erkende technicus om te controleren of het intern toetsenbord al dan niet beschadigd is (de interne kabel is waarschijnlijk los).

Het numeriek toetsenblok is uitgeschakeld.

- Zorg ervoor dat Num Lock ingeschakeld is.

Het externe toetsenbord werkt niet.

- Wees zeker dat de kabel van het extern toetsenbord juist en stevig aangesloten is.

De USB-muis werkt niet.

- Zorg ervoor dat de muiskabel correct verbonden is.

Het touchpad werkt niet of de aanwijzer is moeilijk te besturen met het touchpad.

- Zorg ervoor dat het touchpad stuurprogramma juist geïnstalleerd is.
- Zorg ervoor dat het oppervlak van het touchpad proper is.

LAN PROBLEMEN

Ik kan geen toegang verkrijgen tot het netwerk.

- Zorg ervoor dat het LAN stuurprogramma juist geïnstalleerd is.
- Zorg ervoor dat de LAN kabel juist verbonden is met de RJ-45 aansluiting en de netwerk hub.
- Wees zeker dat de netwerkconfiguratie juist is.
- Wees zeker dat uw gebruikersnaam en wachtwoord juist zijn.

WLAN PROBLEMEN

Ik kan de draadloze LAN-functie niet gebruiken.

- Zorg ervoor dat u computer uitgerust is met een interne Mini-PCI-E TypeIIIB draadloze LAN-kaart.
- Het stuurprogramma van de WLAN is niet aanwezig of is onjuist geïnstalleerd. Zorg ervoor dat het stuurprogramma juist geïnstalleerd is (raadpleeg hoofdstuk 6).

Er zijn radiostoringen.

- Verwijder het apparaat dat de storingen veroorzaakt verder van de draadloze computers.
- Sluit uw computers aan op een ander circuit dan het circuit dat gebruikt wordt door het apparaat dat de storingen veroorzaakt.
- Plaats uw computer NIET in de nabijheid van microgolfovens of grote metalen voorwerpen.
- Raadpleeg uw verdeler of een ervaren radiotechnicus.

Ik kan geen verbinding maken met een ander WLAN-toestel.

- Incorrecte SSID. Zorg ervoor dat de SSID hetzelfde is voor alle computers die een WLAN-toestel hebben.
- De computer herkent de veranderingen niet. Start de computer opnieuw op.
- Onjuiste IP Address or Subnet Mask. Controleer deze instellingen in het dialoogvenster TCP/IP eigenschappen van het tabblad Netwerkconfiguratie.

De verbindingkwaliteit is onvoldoende.

- Verwijder elke mogelijke radiostoring.
- De afstand tussen de computer en het toegangspunt is te groot. Verminder de afstand tussen de computer en het toegangspunt (of een ander toestel).

Kan niet verbinden met het toegangspunt (Infrastructuur mode).

- Zorg ervoor dat het toegangspunt waarmee uw computer geassocieerd is, ingeschakeld is en zorg ervoor dat alle LED indicatorlichtjes correct werken.
- Zorg ervoor dat de computer en het toegangspunt geen fysische verbindingproblemen hebben.
- Zorg ervoor dat het soort privacy hetzelfde is dan die van het toegangspunt. Zorg er ook voor dat de Default Key hetzelfde is voor beide computers.
- Zorg ervoor dat uw computers met dezelfde veiligheidsopties (codering) aan het toegangspunt geconfigureerd zijn.
- Gebruik Web Manager / Telnet van het toegangspunt om te controleren of het al dan niet met het netwerk verbonden is.
- Herstel de beginwaarden van het toegangspunt en configureer hem opnieuw.

MODEM PROBLEMEN

De modem werkt niet.

- Zorg ervoor dat het modem-stuurprogramma juist geïnstalleerd is.
- Wees zeker dat de telefoonlijn juist en stevig verbonden is.
- Zorg ervoor dat de COM poort juist ingesteld is in de communicatiesoftware.
- Schakel het energiebeheer uit.

ENERGIEBEHEER PROBLEMEN

De computer schakelt niet automatisch over naar de Stand-by-modus of de Slaapstand.

- Indien u een verbinding heeft naar een andere computer, dan zal de notebook niet overgaan naar de Stand-by-modus of Slaapstand indien deze verbinding actief in gebruik is.
- Zorg ervoor dat de time-out van de Stand-by-modus of de Slaapstand geactiveerd is.

De notebook schakelt niet onmiddellijk over naar de Stand-by-modus of de Slaapstand.

- Indien de notebook een operatie aan het uitvoeren is, dan zal er gewacht worden totdat die operatie beëindigd is.

De notebook hervat niet uit de Stand-by-modus of de Slaapstand.

- De notebook zal automatisch overschakelen naar de Stand-by-modus of de Slaapstand wanneer de batterij leeg is. Doe één van de volgende dingen:
 - Verbind de netstroomadapter met de notebook.
 - Vervang de ledige batterij door een volledig opgeladen batterij.

De notebook schakelt niet over naar de Slaapstand wanneer u op de toetsen Fn+F12 drukt.

- Zorg ervoor dat het bestand voor de Slaapstand bestaat.
- Het kan zijn dat u een Express kaart gebruikt die de notebook verhindert van over te schakelen naar de Slaapstand. Om over te schakelen naar deze stand moet u het communicatieprogramma stopzetten en de kaart stoppen of verwijderen.

SOFTWARE PROBLEMEN

Een applicatieprogramma werk niet juist.

- Zorg ervoor dat de software juist geïnstalleerd is.
- Indien foutmeldingen op het scherm verschijnen, raadpleeg dan de documentatie van uw softwareprogramma.
- Indien u zeker bent dat de werking stopgezet werd, start de computer dan opnieuw op. (Zie "De notebook terugstellen (reset)" in dit hoofdstuk.)

GELUIDSPROBLEMEN

Er wordt geen geluid geproduceerd.

- Indien u een externe luidspreker gebruikt, wees dan zeker dat de luidspreker juist en stevig verbonden is.
- Wees zeker dat de volumeregelaar niet op een te laag volume staat.
- Zorg ervoor dat de audiostuurprogramma juist geïnstalleerd is.
- Zorg ervoor dat de notebook niet in de Stand-by-modus of de Slaapstand staat.

Er wordt vervormd geluid geproduceerd.

- Wees zeker dat de volumeregelaar niet op een te laag of een te hoog volume staat. Te hoge instellingen kunnen een vervormd geluid produceren.

Het geluid wordt niet opgenomen.

- Pas het geluidsniveau van het opnemen of afspelen aan.

De externe microfoon of het audio-apparaat werkt niet.

- Zorg ervoor dat de microfoon verbonden is met de juiste aansluiting van de computer.
- Wees zeker dat de notebook voorzien is van het juiste audiostuurprogramma.

- Klik op het luidspreker pictogram onderaan in de taakbalk en controleer de volumeregelingen van Windows.
- Controleer de volumeregeling aan de voorkant van uw notebook.

OPSTART PROBLEMEN

Wanneer u de notebook opstart, dan reageert deze niet en de Stroomindicator licht niet groen op.

- Indien u de netstroom gebruikt, controleer dan of de netstroomadapter juist en stevig verbonden is. Indien dit juist is, ga dan na of het stopcontact wel werkt.
- Indien u de batterij gebruikt, moet u ervoor zorgen dat de batterij niet ontladen is.

Wanneer u de notebook opstart, dan stopt deze na het uitvoeren van POST (Power On Self Test).

- Start de notebook opnieuw op.

ANDERE PROBLEMEN

De datum en/of de tijd is onjuist.

- Pas de datum en de tijd aan via het besturingssysteem of de BIOS Setup.
- Indien u de stap hierboven verwezenlijkt hebt, maar de datum en tijd zijn nog steeds niet juist wanneer u de computer opstart, dan wil dit zeggen dat de levensduur van de batterij van de RTC (Real-Time Clock) verlopen is. Contacteer een erkende herstel- of onderhoudsdienst en laat de batterij van de RTC vervangen.

DE COMPUTER TERUGSTELLEN (RESET)

In sommige gevallen wanneer er een fout gebeurt, kan het nodig zijn om uw notebook terug te stellen (opnieuw opstarten). Indien u er zeker van bent dat de bediening gestopt is en u kunt de functie "opnieuw starten" van het besturingssysteem niet gebruiken, moet u het systeem herstellen op één van de volgende manieren:

- Op Ctrl+Alt+Del drukken en kies voor systeem afsluiten.
- Indien het bovenstaande niet werkt, schakel het systeem dan uit. Wacht voor tenminste vijf seconden en zet het systeem opnieuw aan.

LET OP: Door het terugstellen (reset) zullen alle niet-opgeslagen gegevens verloren gaan.

HOOFDSTUK 8: SPECIFICATIES

Microprocessor

Ondersteunt Intel® Celeron M® processor, Core™ 2 Duo processor

Chipset

VIA VN896 / 8237A

Geheugen

- 1GB tot 2GB SO-DIMM 533/667Mhz
- 2 x SODIMM, kan opgewaardeerd worden tot 2048 MB

Beeldscherm

15.4" WXGA (max res.: 1280 x 800 pixels), non-glare

Optische Drive

DVD Super-Multi (DVD-RAM / -R / -RW / +R / +RW)

Dataopslag

Mogelijkheid voor 120GB tot 250 GB SATA Harde schijf
2.5", 9.5 mm Harde schijf, UltraDMA-100

Aanwijsapparatuur

Touchpad met 2 knoppen (linker- en rechterknop)

Draadloze netwerkkaart

Intel 3945 ABG (niet in alle configuraties aanwezig)

I/O poorten

- USB 2.0 poorten x 4
- VGA poort, 15 pins x 1
- Microfoon-in x 1
- Hoofdtelefoon-out jack x 1
- RJ-11 jack for 56Kbps V.92 Modem
- 10/100 LAN (RJ-45) x 1
- PCMCIA slot x1
- Express Card slot x1

Stroombron

- Power supply: 65 W universal AC adapter (100 - 240 V)
- Batterij: Li-ion batterij 2200 / 4400 mAh (4 cellen of 6-cellen)

Security

- Kensington lock

Geluid

- Interne luidsprekers: 2 x 1 W stereo speakers

HOOFDSTUK 9: SERVICE EN GARANTIE

Helpdesk Tel. nr.: 0800 / 92 671 (Gratis)

Q-Force - Schatting 52 - 8210 Zedelgem

WAT VALT BIJ DIT PRODUCT ONDER DE GARANTIE?

Voor uw product gelden de volgende garantiebepalingen:

- 2 Jaar Carry-In garantie op uw notebook
- 6 maanden op de batterij
- Randapparatuur: raadpleeg uw dealer

De garantie gaat in op de datum dat u het toestel hebt aangekocht. Bewaar daarom altijd uw aankoopbewijs!

VAN GARANTIE ZIJN UITGESLOTEN:

- 1) Verbruikersonderdelen.
- 2) Defecten die het gevolg zijn van slijtage of fysieke schade.
- 3) Defecten die het gevolg zijn van gebruik onder andere omstandigheden dan beschreven in de handleiding.
- 4) Defecten die optreden als gevolg van beschadiging (zelfs onbedoelde), door het gebruik van onderdelen van andere fabrikanten dan Q-Force, of van service of wijziging door personen die daartoe niet door Q-Force gemachtigd zijn.
- 5) Software, met inbegrip van de programma's die vooraf op het product zijn geïnstalleerd.
- 6) Defecten veroorzaakt door additionele hardware geïnstalleerd door de Q-force verdeler, die geen deel uitmaken van de standaard Q-Force configuratie.

UITBREIDINGEN VAN DE GARANTIE

Er zijn 3 uitbreidingen van de garantie mogelijk:

- Van 2 jaar Carry-In naar 3 jaar Carry-In
- Van 2 jaar Carry-In naar 2 jaar On-Site
- Van 2 jaar Carry-In naar 3 jaar On-Site

Kijk voor prijzen op www.q-force.be

Deze uitbreidingen kunnen aangekocht worden bij het hetzelfde aankooppunt van deze notebook.

Deze uitbreidingen kunnen enkel aangekocht worden samen met de aankoop van de notebook, niet achteraf.

WIE IS ER BEVOEGD OM REPARATIES AAN MIJN Q-FORCE PRODUCT UIT TE VOEREN?

Alleen de technische dienst van Q-Force mag reparaties uitvoeren die onder de garantie vallen.

WAT IS DE "CARRY-IN" GARANTIE?

Een 'Carry-In' garantie betekent dat u het toestel zelf moet binnenbrengen op de plaats waar u het heeft aangekocht of opsturen / binnenbrengen bij Q-Force bij geval van defect. Ons streefdoel is uw notebook binnen 48 uur terugsturen. Onze medewerkers staan u ook telefonisch te woord met al uw vragen betreffende uw Q-Force Notebook. Zorg ervoor dat het toestel goed ingepakt is als u het opstuurt. Wij zijn niet verantwoordelijk voor schade of verloren colli tijdens transport.

WAT IS DE "ON-SITE" GARANTIE?

Als uw probleem telefonisch niet opgelost kan worden, dan komt er een technisch medewerker van Q-Force bij u langs om het probleem te verhelpen. Alle onderdelen en arbeidsuren die nodig zijn voor de reparatie zijn gratis indien de oorzaak van het probleem niet van garantie uitgesloten is.

WAAR IS MIJN GARANTIE GELDIG?

De 'On-Site'- en 'Carry-In' garantie is enkel geldig in België.

GEBRUIK MAKEN VAN DE GARANTIE

Ga als volgt te werk als u gebruik wilt maken van de 'Carry-In' garantie:

- 1) Q-Force raadt u nadrukkelijk aan regelmatig back-ups te maken van alle programma's, bestanden en gegevens op de notebook, zodat u altijd beschikt over een recente versie hiervan. Q-Force is niet verantwoordelijk voor verlies van de opgeslagen data op uw systeem.
- 2) De datum van aankoop van uw Q-Force product geldt als begin van de garantieperiode (de originele aankoopbon betreffende de eerste verkoop van het nieuwe product door een dealer aan een eindgebruiker). Dit moet u invullen op de registratiekaart (zie ook Appendix A). Als u geen aankoopbewijs meer heeft, wordt de garantieperiode berekend aan de hand van het serienummer of de productiedatum. Dit kan inhouden dat er een kortere garantietermijn geldt.

Indien u een Carry-In garantie heeft:

- 3) Bel het nummer van de Q-Force helpdesk en houd uw serienummer bij de hand (onderkant toestel). De mensen van Q-Force helpen u van hier verder om het probleem op te lossen. Geraakt het probleem echter niet telefonisch opgelost, dan moet u uw defecte notebook bij uw dealer of bij Q-Force binnenbrengen.

Indien u een On-Site garantie heeft:

- 3) Bel het nummer van de Q-Force helpdesk en houd uw serienummer bij de hand (onderkant toestel). De mensen van Q-Force helpen u van hier verder om het probleem op te lossen. Geraakt het probleem echter niet telefonisch opgelost, dan zal een technisch medewerker van Q-Force ter plaatse komen om het probleem op te lossen.

HERSTELLING NIET ONDER GARANTIE / BUITEN GARANTIE

Wanneer een defect wordt vastgesteld dat niet onder garantie valt of buiten de garantieperiode valt, kan het probleem hersteld worden mits betaling van de kosten van de te vervangen onderdelen, de op dit moment geldende uurlonen en de transportkosten. De klant wordt altijd eerst op de hoogte gebracht van de geraamde kosten vóór de herstelling door onze diensten plaatsvindt.

WANNEER KUNT U DE HELPDESK BEREIKEN ?

De helpdesk is bereikbaar van maandag t.e.m. vrijdag van 9u00 - 12u00 / 13u00 - 17u00.

Voor een herstelling bij u thuis staan de mensen van Q-Force tot uw dienst iedere werkdag van 10u00 tot 16u00.

WAT NA DE GARANTIEPERIODE ?

Na de "on-site" garantieperiode kan er geen gebruik meer gemaakt worden van de Q-Force helpdesk. Wij raden u aan om dan contact op te nemen met uw dealer.

APPENDIX A

REGISTREREN BIJ Q-FORCE !

Om de garantie te activeren, is het noodzakelijk dat u uw notebook registreert via www.q-force.be (Zie Homepage). Door het invullen van deze vragenlijst, krijgt u toegang tot onze helpdesk en activeert u de garantie op uw Q-Force notebook.

APPENDIX B

DE Q-FORCE HELPDESK

Het gebruik van de Q-Force helpdesk is volledig gratis. Q-Force Helpdesk telefoonnummer: 0800 / 92 671

HOE MOET IK DE HELPDESK CONTACTEREN?

Vooraleer de helpdesk te contacteren, gelieve eerst volgende stappen te ondernemen:

- Noteer nauwkeurig de stappen die leidden tot uw probleem.
- Schakel de notebook aan.
- Hou uw serienummer van uw Q-Force notebook bij de hand.
(Het serienummer vindt u steeds op de onderkant van het toestel.)
- Vorm het gratis 0800-nummer dat u hierboven terugvindt.

U wordt rechtstreeks verbonden met de technische dienst van Q-Force.

De helpdesk is bereikbaar van maandag t.e.m. vrijdag. Van 9u00 - 12u00 / 13u00 - 17u00.

U kunt er ook terecht met allerhande vragen in verband met uw Q-Force notebook. Heeft u vragen hoe u uw notebook kunt uitbreiden, compatibiliteit, enz.... Aarzel dan niet en bel naar de Q-Force Helpdesk.

Het Q-Force Team wenst u veel succes met uw PC!

HOOFDSTUK 10: VOORSCHRIFTEN EN VEILIGHEIDSMEDEDELING

EUROPESE RICHTLIJNEN

Producten met het CE-merk voldoen zowel aan de richtlijn voor elektromagnetische compatibiliteit (89/336/EEC) als aan de laagspanningsrichtlijn (73/23/EEC) en/of (1999/05/EEC), die zijn uitgevaardigd door de Raad van de Europese gemeenschappen.

Compatibiliteit met deze richtlijnen houdt in dat aan de volgende Europese normen wordt voldaan:

EN55022 (1994+A1:1995+A2:1997): Storing op radiofrequenties

EN55024 (1998+A1:2000): Immuniteit

EN61000-3-2 (2000): Beperking van emissie van harmonischen

EN61000-3-3 (1995+A1:2001): Limieten voor spanningfluctuaties en rimpelspanning in laagspanningsvoedingen

EN60950 (2000): Productveiligheid. Als uw computer een netwerkkaart voor telecommunicatie bevat, is de in/uitgang geclassificeerd als TNV-3 (Telecommunication Network Voltage).



PRODUCT WEGGOOIEN



Volgens de AEEA-richtlijn (afval van elektrische en elektronische apparaten) moeten elektrische en elektronische producten gescheiden van normaal huishoudelijk afval worden verwerkt. Dit bevordert hergebruik en recycling en vermindert de hoeveelheid te verwerken afval en daarmee de benodigde ruimte op het stortterrein. Hieronder vallen accessoires zoals keyboards, muizen, afstandsbedieningen, speakers enz. Als u zich van dergelijke producten ontdoet, dient u de regelgeving van de lokale autoriteiten te volgen of bij aankoop van een nieuw product te informeren wat te doen bij het wegwerpen van het apparaat.

WIJZIGINGEN AAN HET PRODUCT

CE-merk

Q-Force kan niet aansprakelijk worden gesteld voor ongeoorloofde wijzigingen die door de gebruiker zijn aangebracht en de gevolgen daarvan, welke de productconformiteit met het CE-keurmerk beïnvloeden.

Storing op radiofrequenties

De fabrikant is niet aansprakelijk voor storingen in radio- of TV-ontvangst als gevolg van niet toegelaten wijzigingen in deze apparatuur.

VERKLARING LASERPRODUCT

De optische apparatuur is getest en voldoet aan de norm IEC60825 van de International Electrotechnical Commission en de Europese norm EN60825 voor klasse 1 laserproducten.

Laserproducten van klasse 1 worden als ongevaarlijk beschouwd. De optische apparaten zijn zo ontworpen dat de gebruiker tijdens normaal gebruik of voorgeschreven onderhoud nooit aan laserstraling boven het niveau van klasse 1 wordt blootgesteld.

De in uw computer geïnstalleerde optische instrumenten zijn alleen bedoeld als onderdeel van een elektronisch product en voldoen daarom niet aan de desbetreffende eisen van de Code of Federal Regulation Sec. 1040.10 en Sec. 1040.11 voor VOL-LEDIGE laserproducten.

Omdat blootstelling aan laserstraling buitengewoon gevaarlijk is, mag de gebruiker in geen geval proberen de laser te demonteren.

DE FCC RF VEILIGHEIDSEIS

Deze apparatuur is getest en in overeenstemming bevonden met de beperkingen voor een digitaal apparaat van Klasse B, conform Deel 15 van de FCC-regels. Deze grenswaarden dienen om een redelijke bescherming te bieden tegen schadelijke storing in een particuliere installatie.

Door deze apparatuur wordt radiofrequentie-energie gegenereerd, gebruikt en mogelijk uitgestraald. De apparatuur dient volgens de aanwijzingen van de fabrikant geïnstalleerd en gebruikt te worden, anders zou het schadelijke storing kunnen veroorzaken voor radiocommunicatie.

Er is echter geen garantie dat in een bepaalde installatie geen storing zal optreden. Mocht het apparaat storing in radio- of televisieontvangst veroorzaken, hetgeen kan worden vastgesteld wanneer de apparatuur uit en aan wordt gezet, dan kunt u met de volgende maatregelen trachten de storing te verhelpen:

- Verander de positie van de ontvangstantenne.
- Zet de apparatuur en het ontvangende apparaat verder bij elkaar vandaan.
- Sluit de apparatuur niet aan op hetzelfde stopcontact als het ontvangende apparaat.
- Bel de dealer of een ervaren radio-/tv-technicus voor hulp.

Dit apparaat voldoet aan de vereisten van deel 15 van de FCC-regels. De werking is derhalve onderhevig aan twee voorwaarden:

- Het apparaat mag geen schadelijke storing veroorzaken.
- Het moet alle ontvangen storingen accepteren, inclusief storingen die ongewenste werkingen kunnen veroorzaken.

VERKLARING MACROVISION COPYRIGHT

Dit product bevat technologie voor auteursrechtelijke bescherming die wordt beschermd door V.S. patenten en andere intellectueel eigendomsrechten. Het gebruik van deze technologie voor auteursrechtelijke bescherming moet toegestaan zijn door Macrovision en is bedoeld voor thuis- en ander kijkgebruik, tenzij anders wordt toegestaan door Macrovision. Reverse engineering of uit elkaar halen is verboden.

Verklaring van overeenstemming voor CE markering



Wij,

Q-Force
adres: Schatting 52, 8210 Zedelgem, België

Verklaren hierbij dat het product:
Q-Force Duranote 5000-serie

in overeenstemming is met de essentiële eisen en de andere relevante bepalingen van de volgende richtlijnen:

Ref. nr.	titel
89/336/EEC	Electromagnetic Compatibility (EMC directive)
73/23/EEC	Low Voltage Directive (LVD)
1999/5/EC	Radio & Telecommunications Terminal Equipment Directive (R1TTE)

Voor ref. nr. 1999/5/EC verwijzen wij naar 'Declaration of conformity (1999/5/EC)' van Intel[®] Corporation SAS betreffende het product 'Intel PRO/ Wireless 3945ABG Network Connection', model 'WM3945ABG MOW2'. (zie pag. 39)

Het product hierboven vermeld is getest in overeenstemming met de passende regels onder de meest accurate metingen mogelijk. Alle noodzakelijke stappen zijn genomen om te verzekeren dat de eisen voor de productie van alle eenheden zal blijven gelden volgens bovenvermelde regels.

28/03/2007

Jan Vinckier
MANAGING DIRECTOR

Datum

GEBRUIK VAN DE DRAADLOZE NETWERKKAART

Intel PRO/Wireless 3945ABG Network Connection

International Deployment of the Intel (R) PRO/Wireless 3945ABG Network Connection.

Door het feit dat de frequenties die gebruikt worden door 802.11a, 802.11b en 802.11 draadloze LAN-apparaten nog niet geharmoniseerd zijn in alle landen, zijn deze producten enkel ontworpen voor gebruik in specifieke landen en mogen ze niet ergens anders gebruikt worden.

Als gebruiker van deze producten heeft u de verantwoordelijkheid om ervoor te zorgen dat deze producten enkel gebruikt worden in de landen waarvoor bedoeld is dat ze gebruikt worden. Ook heeft u de verantwoordelijkheid dat deze producten met de juiste selectie van frequentie ingesteld zijn voor het desbetreffende land.

De geïnstalleerde draadloze netwerkkaart mag gebruikt worden in Aruba, Bahrain, Bulgarije¹, Kaaiman eilanden, Colombië, Kroatië¹, Egypte, El Salvador, EU*, Georgië, Libanon, Oman, Roemenië, Singapore¹, Zuid Afrika¹, Sri Lanka¹, Turkije, Azerbaidzjan¹, Brazilië, Filipijnen.

¹ Dit land stelt specifieke vereisten op die de verantwoordelijkheid zijn van de invoerder.

* EU R&TTE landen: België, Frankrijk, Duitsland, Italië, Luxemburg, Nederland, Denemarken, Ierland, Verenigd Koninkrijk, Griekenland, Portugal, Spanje, Oostenrijk, Finland, Zweden, Cyprus, Tsjechië, Estland, Hongarije, Letland, Litouwen, Malta, Polen, Slowakije, Slovenië, Bulgarije, Roemenië.



Declaration of Conformity (1999/5/EC)

We, **INTEL CORPORATION SAS**

Address: Les Taissounières B3, 1681 route des Dolines – BP 293
06905 – Sophia Antipolis, France

declare under our sole responsibility that the product:

- Name: **INTEL® PRO/Wireless 3945ABG Network Connection**
- Model: **WM3945ABG MOW2**

to which this declaration relates, is in compliance with all the applicable essential requirements, and other provisions of the European Council Directive:

1999/5/EC	Radio and Telecommunications Terminal Equipment Directive (R&TTE)
-----------	---

The conformity assessment procedure used for this declaration is Annex IV of this Directive

This product will bear the CE Mark label CE 0336 I

Product compliance has been demonstrated on the basis of:

- IEC 60950-1:2001, and EN 60950-1:2001 (safety) - EN 50371: 2002	For article 3.1(a) : Health and Safety of the User
- EN 301 489-1 V1.4.1 (2002-08) - EN 301 489-17 V1.2.1 (2002-08)	For article 3.1(b) : Electromagnetic Compatibility
- EN 300 328 V1.5.1 (2004-08) - EN 301 893 V1.2.3 (2003-08)	For article 3.2 : Effective use of the spectrum allocated

The technical construction file is kept available at:

INTEL CORPORATION SAS

Branch Office: 1681 route des Dolines,
06905 - Sophia Antipolis, France

Authorized Signature by

Date: 9th September 2005

Gilles Catala,
Regulatory & Compliance Engineering Manager
Wireless Networking Group

